

# ■ F.V.D 温度ヒューズの取換方法 ■

F.V.Dとは温度ヒューズ連動防火ダンパー（風量調整機構付）の略  
 温度ヒューズの溶断により自動閉鎖します  
 機器の排気温度が急激に上昇した場合に自動閉鎖します

～あれ？1台だけ煙が吸わないな、というときは・・・～  
 防火ダンパー（安全装置）が作動している可能性があります！

## 1 カバーをはずす

足部にあるマグネット式の黒いカバーをはずしてください

## 2 中を確認する

機器の中をのぞいてダクトについてるレバーハンドルの向きを確認してください

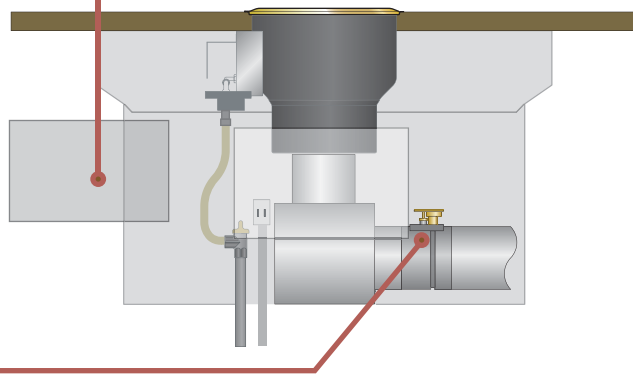
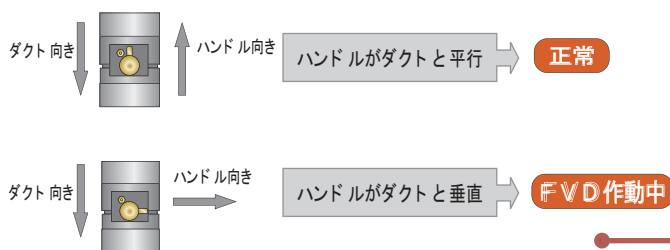

**F.V.D作動中** 場合は下記の手順に従って温度ヒューズを交換してください



## 3 F.V.D 温度ヒューズを交換する

熱い場合は冷めてから軍手つけて作業してください

ご用意いただくもの



### 1 六角ネジを緩めてホルダーを引き抜く

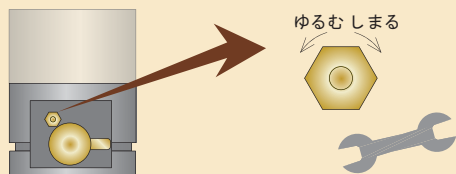

### 2 ホルダーを引き抜く

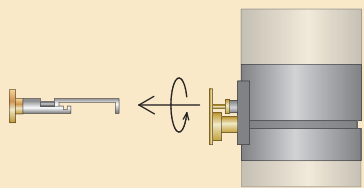

### 3 ホルダーに温度ヒューズを取付ける



### 取付方法

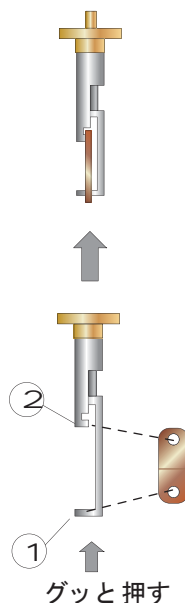

### 4 六角ネジを元の位置に差し込み回して締める

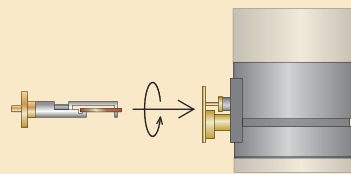

### 5 レバーハンドルをダクトと平行になるようにまわす

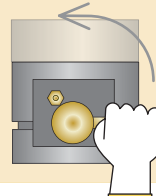

### 6 カチッ音がしてレバーハンドルが固定したら完了！

