

品質と環境へのこだわり  
MADE IN JAPAN

無煙ロースター世界シェアNo. 1

SHINPO®

SMOKELESS ROASTER TOTAL SYSTEM PRODUCTS



# C O N T E N T S

無煙ロースター最新機能 ..... 3.4  
 ハイパワー無煙ロースター「Roundタイプ」 ..... 5.6  
 無煙ロースター「Squareタイプ」 ..... 7  
 ひとり用無煙ロースター ..... 8  
 上引フード／ガスコンロ・グリル ..... 9-12  
 脱煙・脱臭機能付ロースター／ノンダクト／ワゴン 13.14  
 無煙やきとり器／ガスコンロ ..... 15  
 天板縁デザイン、標準付属品、オプション ..... 16  
 スーパーネット・フラットネット ..... 17

シンポトング ..... 18  
 3Dフィルタ ..... 19  
 シートキー ..... 20  
 焼網レンタルサービス ..... 21  
 重要なお知らせ ..... 22  
 トータルシステム設計とは ..... 23.24  
 省エネ制御システム／油煙・臭気処理システム ..... 25  
 サービスネットワーク／インフォメーション ..... 26

## シンポは、 パイオニアであり続けます。

無煙ロースターのパイオニアブランドとしての実力。  
 豊富なノウハウとラインナップで  
 貴店のニーズにお応えし、美味しく、楽しく、  
 感動できる繁盛店づくりのお手伝いをします。



For the Ultimate Dining Experience.

## シンポは、 地球環境に配慮しています。

省エネ製品でCO<sub>2</sub>カット。  
 エコロジー適合製品を推奨しています。



Our Eco-commitment.

## シンポは、 世界の主要安全認証を 取得しています。

焼肉レストランを開きたいという声が、  
 世界各地からシンポに寄せられています。  
 シンポは、世界の主要安全認証（下記）を取得して、  
 世界に広がるニーズに積極的に対応しています。



Expanding Worldwide.

### 海外市場の安全認証取得

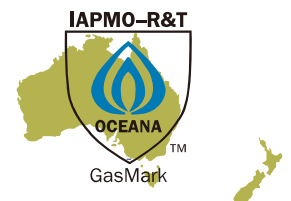

※製品によっては認証が無いものもあります。



# シンポトータルシステムで 繁盛店づくりをサポートしています。



**SHINPO**  
トータルシステム

アフター  
サービス

お客様の  
ニーズの  
収集

多様なニーズに  
対応した  
製品の開発

徹底した  
品質保証体制  
による生産

換気ダクト  
システム  
などの設計

据え付け工事  
施工管理



シンポは50有余年間、お客様の多様なニーズに対応した製品の開発・製造・販売からアフターサービスまで、お客様の繁盛をお手伝いして参りました。その1店1店のお仕事を通して、お客様の信頼と信用を積み重ね、現在では無煙ロースターの分野で日本国内シェア70%以上を占めるトップメーカーとなりました。

これまでの無煙ロースターの納品実績（日本国内20,000店舗・海外1,400店舗以上）とノウハウから、さらなる繁盛店づくりのお役に立てるようにトータルソリューションシステムを確立し、提供する体制をとっております。また、独自技術による製品は、焼肉店のみならず、ホテル・スーパーといった幅広い分野のお客様にもご好評をいただいております。



# 無煙ロースター最新機能

## 自己診断機能(故障予知)が付いてさらに安心・安全。

自己診断システム(パネル)が搭載されました

自己診断機能を標準装備し、安全性能をさらに高めました。



自己診断表示パネル(スリムコントロール用)



※イラストイメージ  
警告コード  
「A01」  
水補給

### 注水ランプ

水受けの水がなくなる前に、ランプの点灯と警告コードの点滅で、お知らせします。

### 炎センサランプ

炎センサ(バーナの炎を監視)の清掃時期に、ランプの点灯と警告コードの点滅で、お知らせします。

### 清掃・交換ランプ

ロースターの清掃、ダクト洗浄等各種清掃時期や、電気系統部品の交換時期に、ランプの点灯と警告コードの点滅で、お知らせします。

※対応機種：Dシリーズ

## スリムコントロール Redesign

姿勢に無理なく楽に点火、火力調節ができる横スライド式。取付位置は自由に選択できます。(標準装備)



※デザイン・形状が変更される場合がございます。

- LEDランプ付
- 抗菌仕様スライドレバー

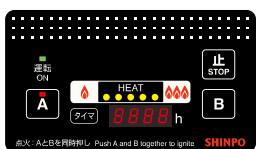

## シートキー Redesign

テーブル上で簡単に火加減調節できる新点火方式。デザインも新しくなりました。自己診断機能(表示パネルなし)付。

※シートキーはオプションです。※警告コードで故障予知。

◆シートキー詳細<P20>

美味しく焼けること。  
安全であること。  
扱い易いこと。  
そして省エネであること。  
品質と環境へのこだわりが生んだ、  
無煙ロースター。



Dシリーズによるイメージ図



# さらなる高性能をめざして。

## 新冷却トップリング **Redesign**

よりシンプルで、すっきりしたデザイン。スタッキング(重ね置き)が可能になりました。



写真はSPRDII  
新冷却トップリング

新冷却トップリングは、様々な安全性と省エネ性を生み出す、シンポ独自の特許機構です。 [詳細<P5>](#)

新冷却トップリング

## お手入れがしやすいなど 見えない箇所にも こだわっています。

### アウトタケーシング **視認性UP**

アウトタケーシングの色を白にしました

黒かったアウトタケーシングの色を白くしました。汚れが一目で分かるので、清掃がラクになりました。



※対応機種：Dシリーズ

写真はDシリーズ

### ドレインパン

取り扱いがより楽になりました

手で簡単に脱着でき、さらに、運搬時に水がこぼれにくい構造になりました。



※対応機種：Dシリーズ

写真はSPRD

### キャビネット **作業効率UP**

メンテナンスの作業効率がアップします

キャビネットの構造変更により、側面の全面開口が可能になりました。炎センサ(バーナの炎を監視)の清掃や、FVD(防火ダンパ)の復旧作業など、メンテナンス時の作業が、グンと楽になりました。

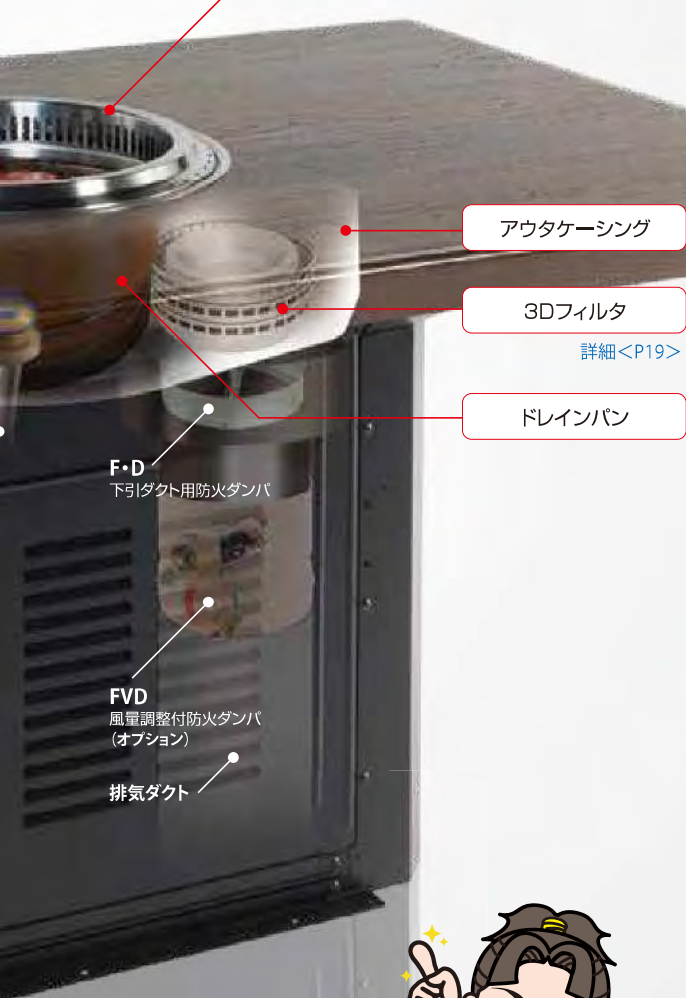



ガス式 セラミック炭・熔岩セラミックス・熱板・炭火

## ハイパワー 最新機能搭載

# 無煙ロースター

High-power Smokeless Roaster

D-シリーズ

早く焼ければ、お客様の回転率が高まります。  
もっと早く、美味しく焼けませんか？  
の声にお応えしました！



## 新冷却トップリングの採用で、省エネ&ECO

新冷却トップリングは、様々な安全性と省エネ性を生み出す、シンボ独自の特許機構です。

特許機構



新冷却トップリングと機器の形状で、気流の効率化を図り、排気風量を低減させました。

排気風量<sup>※1</sup>  
**20%DOWN!**

店内空気と、焼面からの熱い空気をミキシングすることで、排気温度を下げ安全性をさらに向上させました。

機器温度<sup>※2</sup>  
**30%DOWN!**

新鮮な空気でエアーカーテンをつくり、アウトタケーシングへの油汚れの付着を軽減します。

油の汚れ<sup>※3</sup>  
**80%DOWN!**



※1:Dシリーズの数値。  
※2:機器温度測定条件/機種:SKRW、風量5.0m<sup>3</sup>/min、ガス消費量3.26kW、強火で30分経過後アウトタケーシングを測定。  
※3:当社従来製品を使用し、同量の肉を2時間焼いた場合のアウトタケーシングの汚れ比較。 ※各低減数値はいずれも当社比。



安全性と使い易さに加え、  
ハイパワーでも  
省エネ性能も追求した  
人と環境に優しい製品です。



SPRDII ハイグレードタイプ  
スリムコントロール仕様  
テーブル・掘席用  
(W1300×D800×H700)

- 自己診断機能搭載
- スリムコントロール
- ホワイトアウトケーシング
- 大開口キャビネット
- 銅料理対応



新冷却  
トップリング  
ハイグレード  
タイプ

ステンレス製



新冷却  
トップリング  
スタンダード  
タイプ

ステンレス製

真鍮製新冷却トップリング  
※スタンダードタイプのためのオプションです。



Option

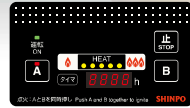

シートキー <詳細 P20>

SPRDII スタンダードタイプ  
真鍮製新冷却トップリング  
(オプション)  
シートキー仕様  
座卓席用  
(W1300×D800×H350)

熱源は、お好みでお選びいただけます。



セラミック炭  
SKRD (PS) (PS)



熔岩セラミックス  
SMRD (PS) (PS)

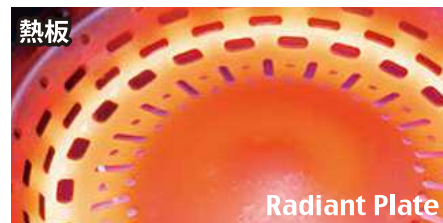

熱板  
SPRDII (PS) (PS)



炭火  
SSRD (PS) (PS)

[共通仕様]

- 立ち消え安全装置付 ■逆火防止装置付 ■過熱防止装置付
- 漏電ブレーカー ■3Dフィルタ搭載
- 網寸法: φ280・重量:0.5kg ■本体重量:約32kg
- ※天板1200×800×45,1口テーブルタイプ

※性能特性は、1台当たりの標準使用状態の場合です。  
冷房負荷算出条件 / 外気(温度31℃)(湿度75%)  
室内:(温度26℃)(湿度50%)  
※シートキーの場合は消費電力は15Wになります。  
※冷房負荷とガス消費量は、標準網での数値となります。

※排気ファンの汚れや経年劣化によって風量が低下する場合があります。  
そのため、排気風量、ならびに給気風量の設定は必ず初期値の25%~30%の  
余裕を確保してください。

Dシリーズ 性能特性

機種名	SKRD		SMRD		SPRDII		SSRD	
	ハイグレード	スタンダード	ハイグレード	スタンダード	ハイグレード	スタンダード	ハイグレード	スタンダード
必要静圧	185Pa	170Pa	185Pa	170Pa	185Pa	170Pa	185Pa	170Pa
必要排気風量	4.8m <sup>3</sup> /min	4.0m <sup>3</sup> /min	4.8m <sup>3</sup> /min	4.0m <sup>3</sup> /min	4.8m <sup>3</sup> /min	4.0m <sup>3</sup> /min	4.8m <sup>3</sup> /min	4.0m <sup>3</sup> /min
必要給気量	4.8m <sup>3</sup> /min	4.0m <sup>3</sup> /min	4.8m <sup>3</sup> /min	4.0m <sup>3</sup> /min	4.8m <sup>3</sup> /min	4.0m <sup>3</sup> /min	4.8m <sup>3</sup> /min	4.0m <sup>3</sup> /min
消費電力	AC100V 2W	AC100V 2W	AC100V 2W	AC100V 2W	AC100V 2W	AC100V 2W	AC100V 15W	AC100V 15W
冷房負荷	3.66kW	3.18kW	3.66kW	3.18kW	3.79kW	3.32kW	3.98kW	3.51kW
都市ガス	2.70kW	2.70kW	2.70kW	2.70kW	3.15kW	3.15kW	3.15kW	3.15kW
LPガス	2.80kW	2.80kW	2.80kW	2.80kW	3.02kW	3.02kW	3.02kW	3.02kW
ガス接続	R1/2接続	R1/2接続	R1/2接続	R1/2接続	R1/2接続	R1/2接続	R1/2接続	R1/2接続

標準装備



薄さ25mmの、超スリム点火装置。

スリムコントロール  
点火方式

姿勢に無理なく楽に点火、火力調節ができる横スライド式。取付位置は自由に選択できます。自己診断機能(故障予知)を標準装備。 <詳細 P3>



漏電ブレーカー

ロースターユニット毎に設置しています。万一が漏電が起きた場合、お店全体のブレーカーが作動する前に、個々のユニットでブレーカーが作動するので、お店全体が停電状態になることはありません。



F・D  
下引ダクト用防火ダンパ

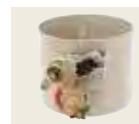

FVD  
風量調整防火ダンパ



自動消火装置  
下引ダクト用

オプション ※いずれかの設置が必要です。



## ロングセラー

# 無煙ロースター

ガス式 熱板

角型

SP2W  
シートキー仕様  
テーブル・据席用

S2W (大型)・S4W (中型) ロストル仕様

SP2W (大型)・SP4W (中型) 網仕様

1979年から進化を続ける、  
元祖!! 角型無煙ロースター。



シートキー <詳細 P20>

ロストル仕様

S2W大型焼面 (392mm×172mm)  
S4W中型焼面 (292mm×172mm)



写真はS2W 新冷却トッププレート

網仕様

SP2W大型焼面 (392mm×172mm)  
SP4W中型焼面 (292mm×172mm)



写真はSP2W 新冷却トッププレート

スリム  
コントロール

大開口  
キャビネット

### ドレインパン

ドレインパン上部に凹みをつけてあるので、持ち運びやすく、運搬時に水がこぼれにくい構造になっています。スタッキング(重ね置き)が可能です。



- 3Dフィルタ搭載 ■新冷却トッププレート ■安全装置:立ち消え安全装置、過熱防止装置、逆火防止装置、漏電ブレーカー
- ドレインパン水量:S2W:2,700cc SP2W:2,600cc S4W:1,900cc SP4W:2,000cc
- 網・ロストル寸法:(S2W/SP2W)392mm×172mm (S4W/SP4W)292mm×172mm ※重量は<P16>参照

## 角型無煙ロースターに、新冷却トッププレートを採用。 新冷却システムで、安全、省エネ&ECO。

新冷却トッププレートは、新冷却トップリング同様、様々な安全性と省エネ性を生み出す、シンボ独自の特許機構です。

- 新冷却トップリングと機器の形状で、気流の効率化を図り、排気風量を低減させました。
- 店内空気と、焼面からの熱い空気をミキシングすることで、排気温度を下げ安全性をさらに向上させました。
- 新鮮な空気であーカーテンをつくりアウタケーシングへの油污れの付着を軽減します。

**排気風量** ※1 **17%DOWN!**

**機器温度** ※2 **25%DOWN!**

**油の汚れ** ※3 **70%DOWN!**

※1:SP2Wの数値。  
※2:機器温度測定条件 / 機種:SP2W、風量5.3m<sup>3</sup>/min、ガス消費量:2.92kW、強火で30分経過後アウタケーシングを測定。  
※3:当社従来製品を使用し、同量の肉を2時間焼いた場合のアウタケーシングの汚れ比較。 ※各低減数値はいずれも当社比。

新冷却トッププレート

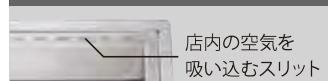

店内の空気を  
吸い込むスリット

<システム概要参考 P5>



旧タイプ仕様

新冷却仕様

ガス式 直火

丸型

## SRW

熱効率が良く、ガス消費量、空調負担を抑えた省エネタイプ。  
部品点数も少ないので、お手入れもさらに簡単。

PS  
T G

PS  
L P G



SRW  
スリムコントロール仕様  
テーブル・据席用

Cast Iron Grill

※新冷却トップリングは付きません。

スリム  
コントロール

大開口  
キャビネット

鍋料理  
対応

電気式 電熱(シーズヒーター)

新冷却  
トップリング  
<詳細 P5>

丸型

## SERW

耐熱・耐腐食合金シーズヒーターがガスと同等の  
焼き性能を発揮します。

PS  
E

特許出願済



SERW  
スタンダードタイプ  
テーブル・据席用  
天板:セラミックストーン  
(オプション)

真鍮製  
新冷却トップリング  
(オプション)

コントロールボックス

Electric Heater

大開口  
キャビネット

鍋料理  
対応

- 3Dフィルタ搭載 ■新冷却トップリング
- 安全装置:立ち消え安全装置、過熱防止装置、逆火防止装置、漏電ブレーカー
- 漏電防止装置付 ■過電流防止装置付 ■過熱防止装置付
- ドレインパン水量:1,000cc ■ロストル寸法:φ300・重量:2.9kg
- ドレインパン水量:1,000cc ■網寸法:φ280・重量:0.5kg





自分の無煙ロースターで 自分のタイミングで 自分の焼き加減で楽しみたい焼肉好きのための

## ひとり用無煙ロースター



ガス式 熱板

角型



SP6W

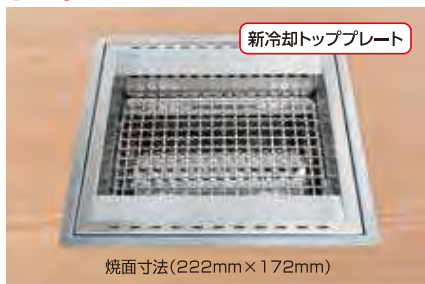

熱板

熱板による輻射熱で、素材をふっくらジューシーに焼き上げます。



ドレインパン

持ちやすく、水がこぼれにくい構造。スタッキング(重ね置き)が可能です。



シートキー

簡単に火加減調節できる新点火方式のシートキーを採用。

■3Dフィルタ搭載 ■新冷却トッププレート ■立ち消え安全装置 ■過熱防止装置 ■逆火防止装置 ■漏電ブレーカー  
■ドレインパン水量:1,500cc ■ロストル寸法:222mm×172mm・重量:1.3kg 網寸法:222mm×172mm・重量:0.35kg

Wシリーズ性能特性

機種名	SRW	SERW	S2W	S4W	SP2W	SP4W	SP6W	
焼面タイプ	ロストル	アミ	ロストル	ロストル	アミ	アミ	アミ	ロストル
必要静圧	137Pa	186Pa	220Pa	190Pa	180Pa	160Pa	140Pa	140Pa
必要排気風量	5.0m <sup>3</sup> /min	5.0m <sup>3</sup> /min	5.2m <sup>3</sup> /min	4.2m <sup>3</sup> /min	5.3m <sup>3</sup> /min	4.0m <sup>3</sup> /min	3.0m <sup>3</sup> /min	3.0m <sup>3</sup> /min
必要給気量	5.0m <sup>3</sup> /min	5.0m <sup>3</sup> /min	5.2m <sup>3</sup> /min	4.2m <sup>3</sup> /min	5.3m <sup>3</sup> /min	4.0m <sup>3</sup> /min	3.0m <sup>3</sup> /min	3.0m <sup>3</sup> /min
消費電力	AC100V 2W	単相200V 2kW	AC100V 5W	AC100V 5W	AC100V 2W	AC100V 2W	シートキー 15W	シートキー 15W
冷房負荷	3.26kW	3.49kW	3.40kW	2.70kW	4.02kW	3.04kW	2.0kW	1.9kW
ガス消費量	都市ガス 2.91kW	—	2.67kW	2.33kW	2.92kW	2.2kW	1.81kW	1.2kW
LPガス	2.93kW	—	3.35kW	2.51kW	2.92kW	2.0kW	1.81kW	1.2kW
ガス接続	R1/2接続	—	R1/2接続	R1/2接続	R1/2接続	R1/2接続	R1/2接続	R1/2接続

※性能特性は、1台当たりの標準使用状態の場合です。冷房負荷算出条件/外気:(温度31℃)(湿度75%)室内:(温度26℃)(湿度50%)  
※シートキーの場合は消費電力が異なります。※使い捨て網使用時は、数値が異なります。

※排気ファンの汚れや経年劣化によって風量が低下する場合があります。そのため、排気風量、ならびに給気風量の設定は必ず初期値の25%~30%の余裕を確保してください。

オプション ※いずれかの設置が必要です。

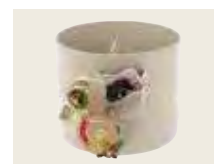

FVD  
風量調整付防火ダンパ



自動消火装置  
下引ダクト用



立ち上る煙が、料理をおいしく演出する上引フード。優れた性能はそのままに、よりスタイリッシュに、よりお求めやすくなって新登場。

昇降式 上引スタイリッシュフード

SVR

固定式 上引スタイリッシュフード

SVR-F

高性能グリスフィルタ  
「トルネードフィルタ」搭載

筒型のトルネードフィルタを搭載。スリムで高い油脂回収率(85%以上)を実現しました。

(SVR・SVR-F)



特許取得済

昇降パイプ径109mm

200mm

Option

160mm

パイプ径109mm

Option

160mm

### 簡単メンテナンス

パイプは全て簡単に脱着できるので、メンテナンスがとて楽になりました。パイプ内部も清掃しやすい構造です。



### 片手で楽々昇降

女性スタッフでもカンタンにスライド昇降。(SVR)



Option

### アーム式LEDスポットライト

AC100V/5W  
重量:0.45kg

※SVR・SVR-F用  
※要AC100Vコンセント1口



### 上引スタイリッシュフード 性能特性

機種名	SVR	SVR-F
必要静圧	180Pa	180Pa
必要排気風量	4.6m <sup>3</sup> /min	4.6m <sup>3</sup> /min
必要給気量	4.6m <sup>3</sup> /min	4.6m <sup>3</sup> /min
冷房負荷	2.72kw※1	2.72kw※1
本体重量	4.2kg※2	3.3kg※2

※1.焼物器は含まず。 ※2.スポットライト、FVDは含まず。



# メニューの幅が広がる、人気のスリムフード

特許取得済

昇降式 上引スリムフード

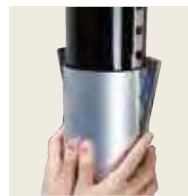
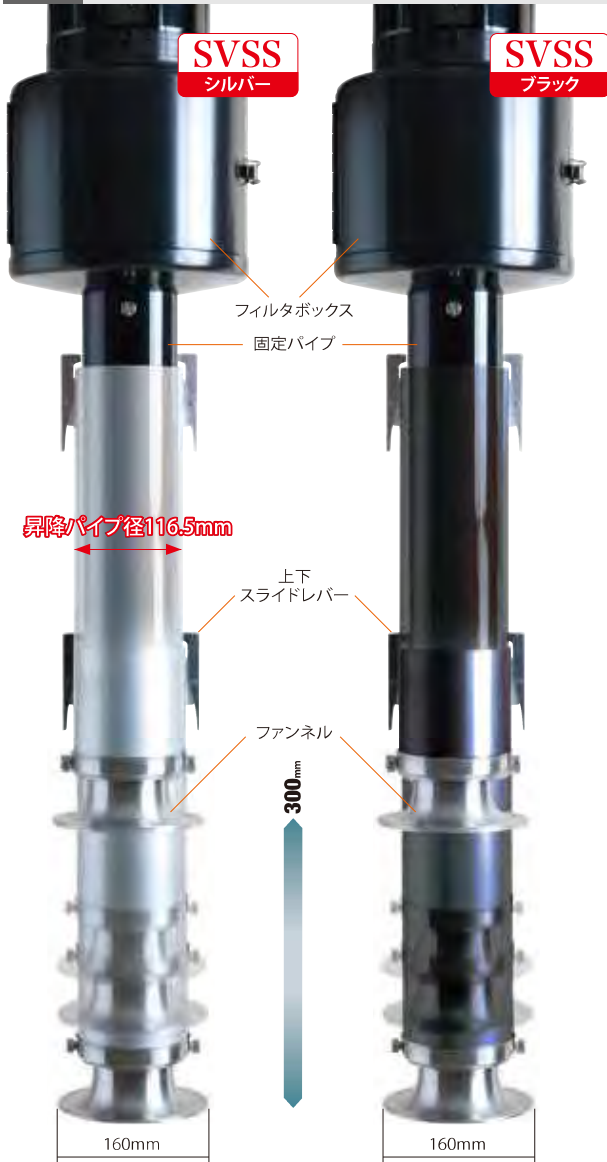

## 女性スタッフでもカンタン昇降

誰でも簡単に上げ下げでき、焼き面に合わせた位置調整もラクラクです。



## 簡単メンテナンス

パイプはすべて簡単に脱着できるので、メンテナンスがとて楽になりました。

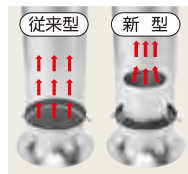

## 二重構造で汚れを軽減

吸い込み口のパイプを二重構造にし、パイプの中心へ油煙を整流。パイプ内の汚れを軽減させました。

## スリム&コンパクト 省コスト&ECO

スッキリ、コンパクトなフィルタボックスに、新開発の3Dフィルタを搭載しました。3Dフィルタは、パーツが分離できるので食洗機で簡単に洗浄することができます。



◆3Dフィルタ詳細<P19>

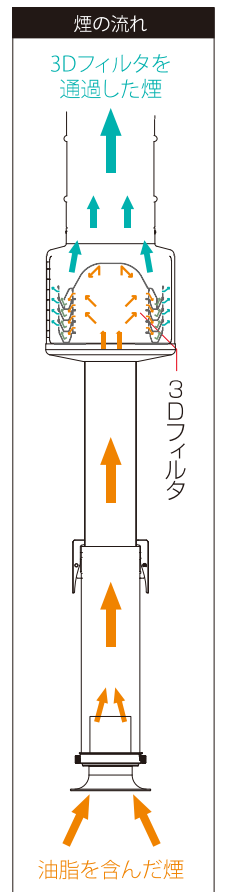

■昇降パイプカラー  
光沢シルバー・つや消しブラック

## 上引スリムフード 性能特性

機種名	SVSS
必要静圧	300Pa
必要排気風量	4.9m <sup>3</sup> /min
必要給気風量	4.9m <sup>3</sup> /min
冷房負荷	2.91kw※1
本体重量	7.8kg※2

※1.焼物器は含まず。※2.スポットライト、FVDは含まず。

※排気ファンの汚れや経年劣化によって風量が低下する場合があります。そのため、排気風量、ならびに給気風量の設定は必ず初期値の25%~30%の余裕を確保してください。



安全の為にフード上部には必ずFVD(風量調整付防火ダンパ)を設置してください。  
※フードの種類により、FVDの形状は異なります。







## SV 煙の演出効果バグゲン！

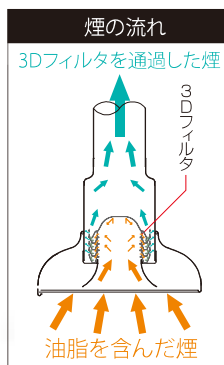

- 3Dフィルタ搭載
- 標準色：黒

### SV 機能特性

必要 静 圧	250Pa
必要 排気 風量	8.5m <sup>3</sup> /min
必要 給気 量	8.5m <sup>3</sup> /min
冷 房 負 荷	6.17kW※

※焼物器は含まず。  
※性能特性は、1台当たりの標準使用状態の場合です。

#### 【冷房負荷算出条件】

外気：(温度31℃) (湿度75%)  
室内：(温度26℃) (湿度50%)

※排気ファンの汚れや経年劣化によって風量が低下する場合があります。そのため、排気風量、ならびに給気風量の設定は必ず初期値の**25%~30%**の余裕を確保してください。

※使用条件により、導入ができない場合があります。ご検討の場合は、最寄りの支店へ必ずお声がけ願います。

### 炭用備品オプション



ステンレス台十能

φ180、全長410(本体重量:0.8kg)  
卓上の七輪等へ安全に炭運び。



本炭

備長炭等も有ります。



ジャンボ火起こし(鉄目皿付)

φ240、全長480(本体重量:2.6kg)  
炭の火起こしに。



炭バサミ

各種サイズ有ります。

安全の為にフード上部には必ずFVD(風量調整付防火ダンパ/オプション)を設置してください。





特許出願済

ガス式 熱板

**SPRTII** 従来の使いやすさはもちろん、どんな場面でも合わせやすいブラックボディで新登場!

■卓上型



PS  
TG PS  
LPG

※電源として単三乾電池×2本使用します。

網をセットして、焼肉コンロ。

新型熱板の採用で  
素材をやわらかく  
ジューシーに  
焼き上げます。

●φ280の網が  
使用できます。  
※焼網はオプションです。



焼肉も鍋も、これ1台!



**SPRB**

■埋込型



PS  
TG PS  
LPG

※写真は埋込イメージです。

※電源として単三乾電池×2本使用します。

熱板を外し、五徳をセット  
するだけで鍋用コンロに。

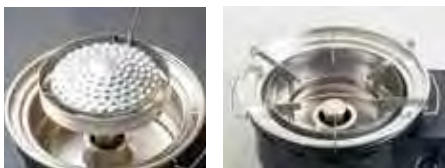

※アミグリッパと専用五徳はオプションです。

簡単・スムーズな点火。



点火つまみ (SPRTII)

SPRTIIは連続  
スパーク方式を  
採用!



薄さ25mmの  
超スリム点火装置

スリムコントロール (SPRB)

SPRBはスリム  
コントロール  
方式を採用!



※網は製品に含んでおりません。



ニッケルメッキの  
ドレインパンは  
お手入れ簡単。  
耐久性もUP!

オプション品

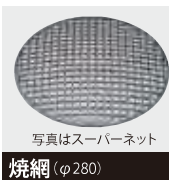

焼網 (φ280)



専用五徳



アミと熱板兼用  
網グリッパ

意匠登録済

ガス式 熱板



**SP6T**

■卓上ガスグリル

コンパクトで省エネな  
角型ガスグリル



PS  
TG PS  
LPG

※電源として単三乾電池×2本使用します。

- 幅294mmのコンパクトサイズ。
- 引き出し式のドレインパンでお手入れも簡単です。
- ロストルと網のどちらも使えます。  
※焼網・ロストルはオプションです。

卓上・埋込ガスコンロ/角型ガスグリル 性能特性

機種名	SPRT II	SPRB	SP6T
器具寸法	W384×D298×H150mm	W373×D303×H211mm	W294×D237×H137mm
ガス消費量	都市ガス	2.3kW	2.3kW
	LPガス	2.4kW	2.4kW
ガス接続	ゴム管(φ9.5)	ゴム管(φ9.5)	ゴム管(φ9.5)
本体重量	4.15kg※	5.4kg※	4.5kg※

立ち消え安全装置付 (SPRTII・SPRB) ※SP6Tには付きません。※網、五徳は含まず。

■ドレインパン水量: SPRT II・SPRB…1,300cc、SP6T…1,500cc

オプション品



ロストル



角網



ロストルグリッパ

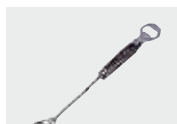

網グリッパ

ガス式 熱板

## NPRDII

新冷却  
トップリング採用、  
省エネ&エコ。



ハイグレードタイプ

ステンレス製



スタンダードタイプ

真鍮製新冷却トップリング  
※スタンダードタイプのためのオプションです。

お手入れも簡単!

ドレインパン(水受け)は手で簡単  
脱着できます。  
短時間で洗浄できるので、人件費  
も削減できます。

- 立ち消え安全装置付
- 逆火防止装置付
- 過熱防止装置付
- 漏電防止装置付
- ドレインパン水量:2,000cc
- 網寸法:φ280・重量:0.5kg

### NPRDII・KHS 性能特性

	NPRDII	KHS
必要換気量	200m <sup>3</sup> /h	200m <sup>3</sup> /h
消費電力	225/252W (50/60Hz)	225/252W (50/60Hz)
冷房負荷	5.36kW	5.82kW
都市ガス消費量	3.15kW	3.60kW
LPガス消費量	3.02kW	3.49kW
ガス接続	ゴム管(φ9.5)	ゴム管(φ9.5)

### アウタケーシング

黒かったアウタケーシングの色を白く  
しました。  
汚れが一目で分かるので、清掃がラク  
になりました。

ガス式 直火(ロストル)

## KHS

ジンギスカンやプルコギなど、  
多彩なメニューに対応できる  
マルチ万能機種。

- 立ち消え安全装置付
- 逆火防止装置付
- 過熱防止装置付
- 漏電防止装置付
- スリムコントロール方式
- ドレインパン水量:1,000cc
- ロストル寸法:最大直径300mm・重量:3.3kg

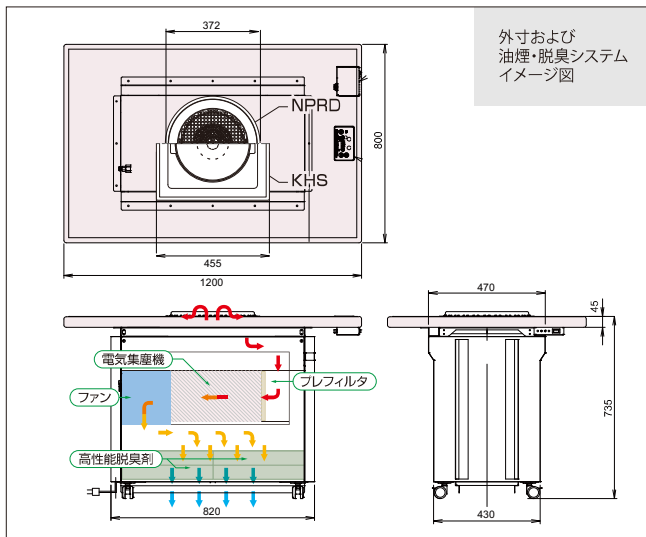

外寸および  
油煙・脱臭システム  
イメージ図

※床下方向、または側面方向への換気設備が必ず必要となります。施工方法につきましては、最寄りの支店にご相談ください。  
※店舗の条件により、導入ができない場合があります。ご検討の場合は、最寄りの支店・営業所へ必ずお声がけ願います。

# 無煙ロースター ノンダクト シリーズ

電磁式 無煙IH調理テーブル

## 多目的 IH PTD

電気  
集塵  
不要

幅広いメニューに  
対応できる、  
人と環境に優しい、IH式。



### 火を使わないから安心

火を使わず、鍋自体を発熱させるので、お客様に安心して  
お使いいただけます。また、鍋料理などで、万一吹きこ  
ぼれても、ガスのような立ち消えの心配はありません。

### 熱効率が高く スピーディーに加熱

熱効率が高いので立ち上がり早く、加熱もスピー  
ディー。お客様を待たせません。高火力で、どんな料理に  
も対応できます。



IHは、トッププレートがフラットなので、お手入れは  
簡単。通常の汚れなら、  
サッと拭くだけです。



焼肉



天ぷら

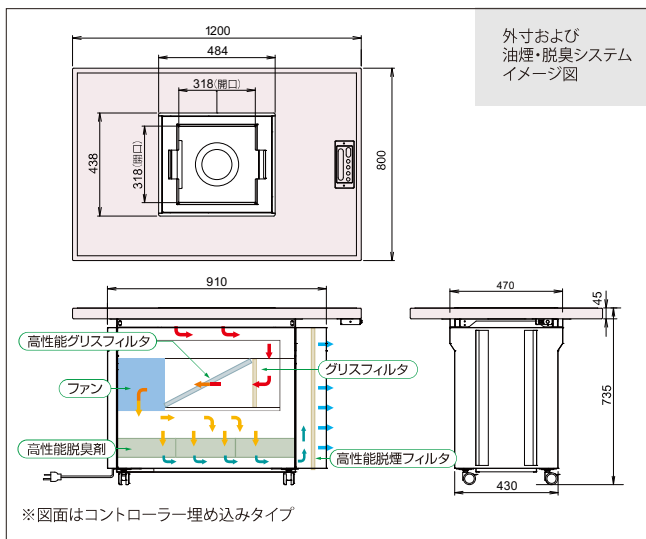

外寸および  
油煙・脱臭システム  
イメージ図

※図面はコントローラー埋め込みタイプ

- 高性能脱煙フィルタで煙を99.97%処理
- 従来より高い脱臭性を実現
- お手入れ簡単低ランニングコスト
- 過電流保護装置付・漏電防止装置付
- コントローラーを天板面に取付け可能

### PTD 機能特性

消費電力	単相200V 2715W/2740W (50/60Hz)
必要換気量	100m <sup>3</sup> /h
冷房負荷	1.2kW



# ホテル・宴会料理の革新的グリラー

電気式 シーズヒーター／グリドルタイプ

## PWG-750/900

電気ひとつで何処でも  
おいしさと感動をお客様に  
提供できます。



従来より  
ニオイ成分  
**15%DOWN**  
静音設計

写真はPWG-750



左右の温度調節が可能。ワイド鉄板で  
大量調理ができます！

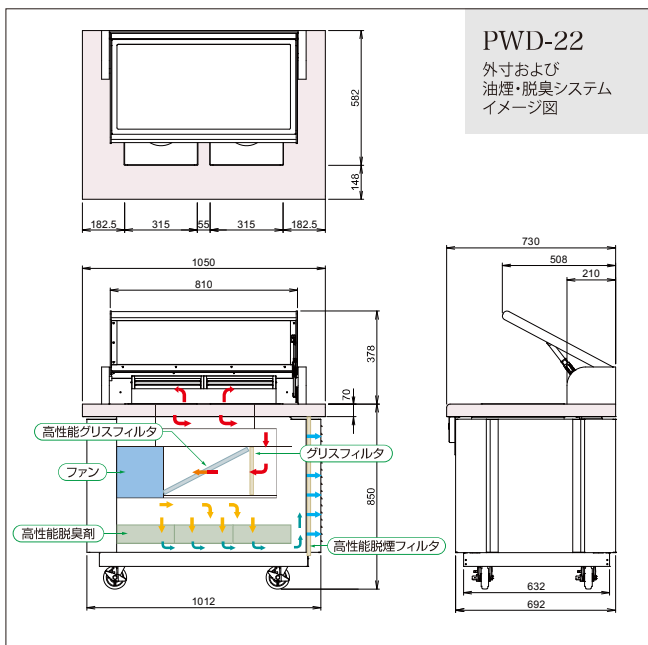

高性能脱煙、脱臭システムを搭載！  
ドレスアップしたパーティー会場や宴会場でも  
お客様の目の前で大量に調理でき  
アツアツの美味しい料理を、感動と共に  
お客様へ提供できます。

どんな調理  
にも対応！

調理部を変えることで様々な  
用途で使用できます。

詳しくは  
ご相談ください。

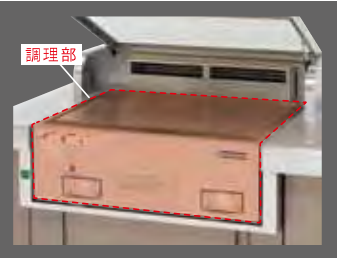

電磁式 IHタイプ

## 多目的 IH PWD-22/55

焼く、揚げる、蒸す。いろんな調理が  
これ1台で出来る！



- IH調理器をダブルで搭載。
- スイッチひとつで自動適温加熱。油温の上がり過ぎもコントロール。
- ガスコンロのハイカロリバーナに相当する火力で、  
厚いステーキや中華も美味しく調理できます。

電気式 シーズヒーター／グリラータイプ

## PWB-7



焼き面の高さが3段階に調節でき、  
絶妙な焼き加減が可能です！

ワゴン各機種仕様

	寸法(mm)			電源	消費電力	調理器出力	調理面寸法 (mm)	本体重量 (kg)
	W	D	H					
PWD-22	1050	730	1228	単相 200V 30A	5.24kw	2.5kw×2台	φ180	120
PWD-55	1300	780	1228	三相 200V 50A	10.24kw	5.0kw×2台	φ250	215
PWG-750	1150	780	1228	三相 200V 30A	6.24kw	6.0kw	700×470	240
PWG-900	1300	780	1228	三相 200V 30A	9.24kw	9.0kw	850×470	285
PWB-7	1150	780	1228	三相 200V 30A	6.93kw	6.69kw	560×300	187

サイズ・熱源などはセミオーダーです。  
詳しくはご相談ください。

# ダクトタイプ やきとり器

## 煙を店内にもらさない、本炭使用の無煙やきとり器

炭火式 本炭

**SC1-F2** 焼鳥店はもとより、居酒屋、うなぎ屋などに。美味しさは届けても煙は届けません。

### 炭火式 無煙やきとり器

ラクラク着火で火起こし簡単！  
空調電気代大幅減！  
分解清掃も簡単！

独自の省エネ排煙フードは、排気ファンも小型で済むため、空調負荷も小さく、厨房フードに比べ、  
電気代は**約40%安く済みます。**



着火後10分程で調理可能。  
炭は約3kg使用します。

排気ダクト取り外して清掃できます。

- 炭へのガスバーナー着火機能
- 炭火の火力調整送風ファン
- 立ち消え安全装置付
- 逆火防止装置付
- 過熱防止装置付
- ドレインパン水量:4,000cc×2
- 3Dフィルタ搭載
- ダクト接続:φ175

#### SC1-F2 性能特性

必要静圧	260Pa
必要排気風量	10m <sup>3</sup> /min
必要給気量	10m <sup>3</sup> /min
消費電力	AC100V 25W※
冷房負荷	11.6kW
都市ガス消費量	9.74kW
LPガス消費量	9.81kW
ガス接続	ゴム管(φ9.5) / R1/2接続

※着火制御部:5W 送風部:20W ACコンセントプラグ×2



#### 炭火式 やきとり器(単体) SC1

排煙フードとの組み合わせに最適!!

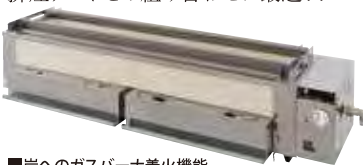

#### 多目的 排煙フード(単体) F2

客席との仕切りガラスや、大きな厨房フードが不要で、空調負荷が軽減します。

現在お使いの焼き台に使用します。

※焼き台のサイズによっては使用できない場合があります。

- 3Dフィルタ搭載
- ダクト接続:φ175

#### F2 性能特性

必要静圧	260Pa
必要排気風量	10m <sup>3</sup> /min
必要給気量	10m <sup>3</sup> /min
冷房負荷	11.6kW※

※すべてSC1と組み合わせたときの値

※5.93kW(F2) + 5.67kW(SC1からの輻射熱)

※排気ファンの汚れや経年劣化によって風量が低下する場合があります。そのため、排気風量、ならびに給気風量の設定は必ず初期値の25%~30%の余裕を確保してください。

※使用条件により、導入ができない場合があります。ご検討の場合は、最寄りの支店へ必ずお声がけ願います。

#### SC1 性能特性

都市ガス消費量	9.74kW
LPガス消費量	9.81kW
炭の使用量(人工炭)	2,500g
炭の発熱量(参考値)	7.8kcal/g
消費電力	AC100V 25W※
ガス接続	ゴム管(φ9.5) / R1/2接続

※着火制御部:5W 送風部:20W ACコンセントプラグ×2

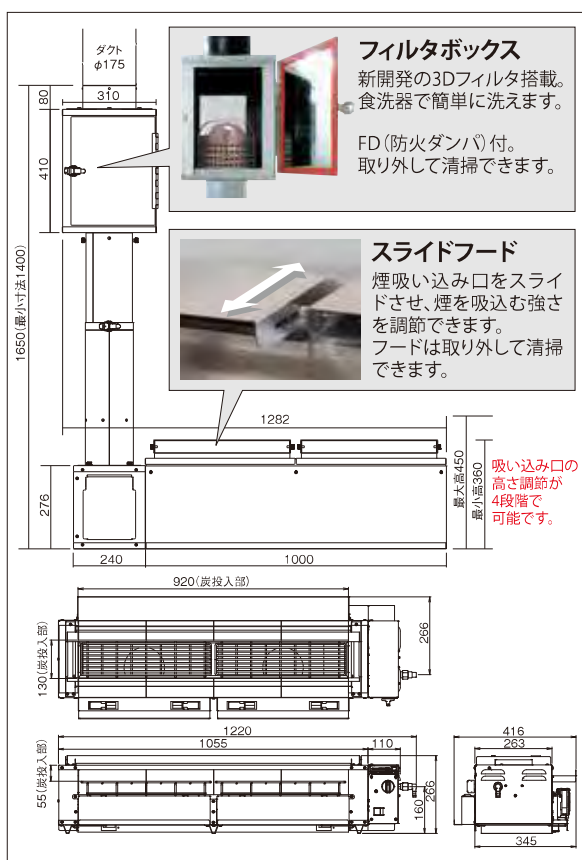

#### フィルタボックス

新開発の3Dフィルタ搭載。食洗器で簡単に洗えます。

FD(防火ダンパ)付。取り外して清掃できます。

#### スライドフード

煙吸い込み口をスライドさせ、煙を吸込む強さを調節できます。フードは取り外して清掃できます。

吸い込み口の  
高さ調節が  
4段階で  
可能です。

## 埋め込みガスコンロユニット

ガス式 五徳直火

**UR** 4kWのハイカロリーバーナ。鍋専用のガスコンロ。

スリムコントロールでラクラク着火。火加減調節も簡単。



#### UR 性能特性

電源	3V(単三乾電池×2)
器具寸法	422×360×128mm
組込寸法	テーブル開口寸法:350mm 断熱材仕上寸法:346mm テーブル厚さ:20~45mm
都市ガス消費量	4.10kW
LPガス消費量	3.77kW
ガス接続	ゴム管(φ9.5)

器具主要部はステンレス製。耐久性も良く、お手入れも簡単です。

- 立ち消え安全装置付
- 五徳、汁受皿、乾電池付



20~45mm厚なら、どんなテーブルでも簡単に組み込めます。

テーブルはオーダーメイドも可能です。

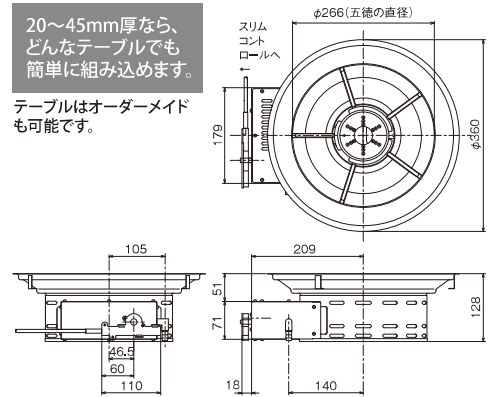

※性能特性は、1台当たりの標準使用状態の場合です。冷房負荷算出条件 / 外気: (温度31℃) (湿度75%) 室内: (温度26℃) (湿度50%)



# 天板縁デザイン

No.5

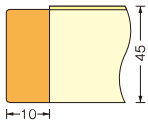

No.6

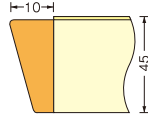

●木縁材質は原則としてMDF  
●木縁塗装はウレタン塗装



共貼り

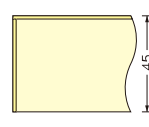

## 主要製品標準付属品、オプション

### 標準付属品



ロストルグリッパ (3台に1ヶ)

SRW



ロストルグリッパ (3台に1ヶ)

SP2W・SP4W・SP6W・SP6T  
※ロストル仕様の場合



網グリッパ (3台に1ヶ)

網焼タイプ無煙ロースター全機種



ジギスカンロストルグリッパ (3台に1ヶ)

KHS



石板グリッパ (3台に1ヶ)

PTD

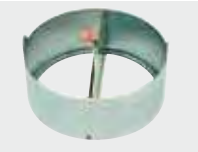

F・D (1台に1ヶ)

下引ダクト用防火ダンパ



炭ツボグリッパ (5台に1ヶ)

SSRD

### オプション



焼網

φ280 (重量:0.5kg)  
φ280網焼タイプ全機種



平網 (ステンレス製)

φ280 (重量:0.4kg)  
φ280丸型網焼タイプ全機種



角網

(392×172/0.57kg) SP2W  
(292×172/0.45kg) SP4W

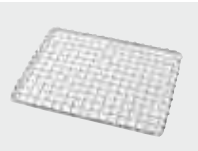

角網

(222×172/0.35kg)  
SP6W・SE6W・SP6T



ロストル

φ300 (重量:2.9kg)  
SRW



ロストル

392×172 (重量:1.9kg)  
S2W



ロストル

292×172 (重量:1.5kg)  
S4W



ロストル

222×172 (重量:1.3kg)  
SP6T



ジギスカンロストル

φ310 (重量:3.5kg)  
KHS



丸型波状鉄板

φ300 (重量:3.1kg)  
PTD



ジギスカンプレート

φ300 (重量:2.7kg)  
PTD



角型波状鉄板

400×300 (重量:2.7kg)  
PWD



角型平面鉄板

400×300 (重量:2.7kg)  
PWD



整流板付五徳

φ280網焼タイプ全機種  
トッピングを外して使用。



整流板付五徳(小)

φ280網焼タイプ全機種  
トッピングを外さずに使用可。



フタ

丸型・角型、各サイズ有ります。



ステンレス台十能

φ180、全長410 (本体重量:0.8kg)  
卓上の七輪等へ安全に炭運び。



ジャンボ火起こし (鉄目皿付)

φ240、全長480 (本体重量:2.6kg)  
炭の火起こしに。



炭バサミ

各種サイズ有ります。



本炭

備長炭等も有ります。



丸型ホルダー

本体重量:1.65kg  
網交換時に便利です。



角型ホルダー

本体重量:1.8kg  
網交換時に便利です。



ロストラック (丸型1段式)

網収納枚数/クリップ網:40枚  
スーパースター:80枚  
ロストル(φ300):18枚、(φ280)21枚



ロストラック (丸型2段式)

網収納枚数/クリップ網:上下各17枚  
スーパースター:上下各35枚  
ロストル(φ300):上下各5枚、(φ280)上下各6枚



ロストラック (角型)

網収納枚数/クリップ網:50枚  
ロストル:37枚



伝票入れ

全機種用 (スチール製)  
230×120×18、180×120×18



クリーンデス

焼肉鉄板用洗浄剤 (18ℓ入/箱)  
浸け置きタイプ。繰り返し使えます。



集塵機用洗剤



FVD ※機種により形状が異なります。

風量調整兼用防火ダンパ

※FVDと自動消火装置は、安全の為にいずれかの設置が必要です。



自動消火装置

下引ダクト用

### 焼網の長所



- 熱源からの遠赤・輻射熱と対流熱で美味しく焼く
- 軽く、持ち運びがラク
- 油が落ちるからヘルシー

### ロストルの長所



- 蓄熱性が大変よく、熱伝導と対流熱で美味しく焼く
- 耐久性に優れている
- ガラガラ洗浄機で洗える

『焼網』と『ロストル』の長所を全て兼ね備えた

# スーパーネット&フラットネット



### シンポ オリジナルスーパー焼網 スーパーネット・フラットネット

スーパーネット断面図

フラットネット断面図

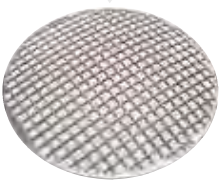

※いずれもφ280網使用の全ての無煙ロースター用(重量:0.75kg)

### 早く、美味しく焼き上がる。

熱源からの輻射熱(遠赤によるふっくらジューシーな味わい)に、網自体での加熱(ロストル焼きの味わい)が加わり、素材をさらに美味しく、素早く焼き上げます。

### 早く焼けるから、回転率もアップ。

素材をのせた時に焼面温度が下がりにくいので、お客さまに、美味しい食事を早く食べていただくことができます。焼き上がりの早さは回転率アップに繋がります。

### 半永久的に使用できる。

ステンレス精密鋳造(ロストワックス)の、継ぎ目のない一体成形された躯体は、強度と耐久性が極めて高く、寿命は半永久的。また、熱伝導にも優れ、網全体が均一に加熱・蓄熱されます。

### ガラガラ洗浄機で洗える。

ねじれや剥がれの心配がないので、高水压洗浄機、ガラガラ洗浄機など、あらゆる網洗浄機で使用できます。また、ステンレスなので、殆どの洗浄液で洗うことが可能です。



好評発売中



意匠登録済

焼肉の安心・安全のため、衛生管理に配慮した

# オリジナルテーブルウェア シンポ tong

ステンレス仕様



先端のカーブと凹曲面でスリットがなくても滑りにくく、つかみやすい

名入れができます。[オプション]  
常連のお客様へのプレゼントに、  
従業員の接客用 tong に…  
ぜひご利用ください。



耐久性が高く、扱いやすい  
ステンレス一体成型

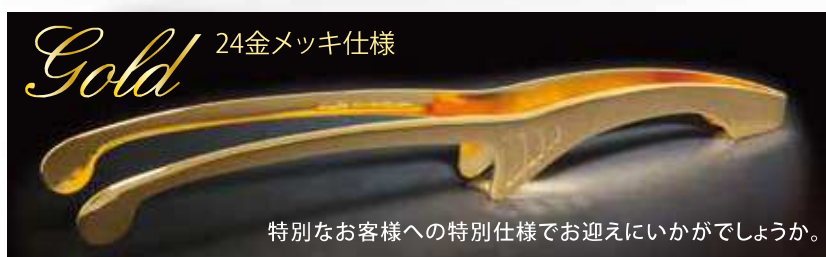

特別なお客様への特別仕様でお迎えにいかがでしょうか。

どの向きに置いても、先端がテーブル面に触れない衛生設計。



トッピングに掛けたり、箸置きやお皿に掛けたり、tongの置き場には意外に困るものです。シンポオリジナルの焼肉tongなら、どの向きに置いても先端がテーブル面に触れないのでテーブル上のどこにでも、安心して置くことができます。

スリットが無いので、  
汚れをきれいに落とせます。

独自形状の先端部は、きれいに洗浄でき、衛生的です。ギザギザなども無いので、扱いやすく、安全です。

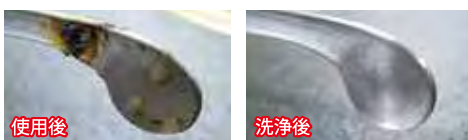

[仕様] ■全長/約25cm ■重量/約70g ■材質/24金メッキ仕様:18-0ステンレス、24金メッキ/ステンレス仕様:18-0ステンレス

## 正しいtongの使い方

焼肉を安全に食べるには、  
tongと箸の使い分けが大切です。

焼肉による食中毒を予防するためには、食中毒の原因となる菌を、口に入れない事が大切です。

そのためには、肉を「よく焼く」ことと、焼けた肉や箸に「菌をつけない」ことがポイントになります。

焼くのはtongで、焼けた肉は箸で取れば、肉と箸に菌が残りません。

- ① tongを使って、肉を網にのせる
- ② 片面が焼けたら、tongで裏返す
- ③ よく焼けたら、箸を使って取る

※愛知県岡崎市保健所の資料より引用

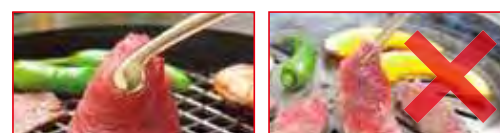

焼く時は必ずtongで!

焼けるまで箸はNG!

オイルキャッチャを使わない、高性能グリスフィルタ

特許取得済

新開発

# 3Dフィルタ

無煙ロースター標準装備

D・Wシリーズと上引式および排煙フードに対応  
現在お使いの無煙ロースターにも使用できます。\*

立体バツフル型  
多段式フィルタ

油脂回収率  
**85%**  
以上※

交換するだけで省コスト&ECO

従来品 → 新製品

フィルタセット    オイルキャッチャ    ニッケルフィルタ    3Dフィルタ 下引用

※適応しない製品もございます。

安全性と洗いやすさが向上。従業員の手間を省きます!

## お手入れ簡単

立体バツフル型の多段式フィルタは  
パーツが分離できるので、  
食洗機で簡単に洗えます。

※1週間の油脂汚れであれば、1回の洗浄でOK!

洗浄前 (1週間使用後)

洗浄後 (60秒間の洗浄)

下引式無煙ロースター用  
(H90×φ205)    【3段式】



上引式フード用  
スリムフード用(H90×φ205)



その他フード用(H90×φ205)



油脂回収率 **85%以上**※

オイルキャッチャ代、年間  
約124,000円(税別)が不要!!

※無煙ロースター(J・V・Wシリーズ)20台設置店で、  
オイルキャッチャ:1.3回交換/月の場合で算出。

廃棄物ゼロで環境にやさしい!

目詰まりによる、吸い込み能力や  
風量の低下がありません。

現在、弊社の無煙ロースターをご使用  
の場合、グリスフィルタを3Dフィルタに  
交換するだけで、10年間で約90万円の  
コストダウンになります。

※無煙ロースター(J・V・Wシリーズ)20台設置店で、  
3Dフィルタ:¥18,000(税別)/台、  
オイルキャッチャ:1.3回交換/月の場合で算出。

※適応しない製品もございますので、詳しくはお尋ねください。

※油脂回収率は、3Dフィルタを搭載したシンボ製無煙ロースター機器全体での回収率となります。

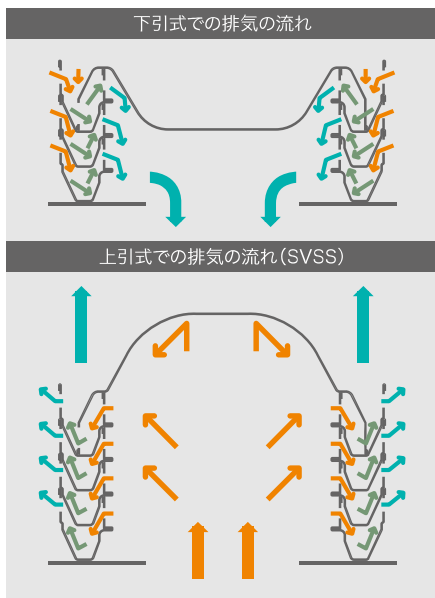





無煙ロースター  
点火制御

テーブルすっきり!!  
フラットタイプ

**無煙ロースターオプション**  
D・Wシリーズとノンダクトの一部機種に対応

テーブル上で簡単に火加減調節できる新点火方式

ROASTER Option **シートキー**

**標準タイプ**

点火: AとBを同時押し Push A and B together to ignite SHINPO  
炭機種以外の無煙ロースターに対応(時間・エラー番号表示部付)

**炭機種タイプ**

点火: AとBを同時押し Push A and B together to ignite SHINPO  
送風調節機能、時間・エラー番号表示部付

**異常お知らせ機能付き**

■ 機器の異常の種類をエラー番号でお知らせします。  
**異常が起きた場合は、ガスを瞬時に遮断し火災を事前に防止します。万が一の時にも安心です。**

※一部、時間表示機能が付かない機種があります。  
※シートキー点火方式は、スリムコントロール点火方式より消費電力が10W程度アップとなります。

**Dシリーズは自己診断機能(故障予知)付き**

■ 水受けの水がなくなる前に、警告コードの点滅で、お知らせします。  
■ 炎センサ(バーナの炎を監視)の清掃時期に、警告コードの点滅で、お知らせします。  
■ ロースターの清掃、ダクト洗浄等各種清掃時期や、電気系統部品の交換時期に、警告コードの点滅で、お知らせします。

※無煙ロースターのキャビネットサイドの表示パネルは付きません。

**ロゴ入れ[Option]**  
シートキーにお店のロゴを入れられます。

点火: AとBを同時押し Push A and B together to ignite



無煙ロースターのトップメーカーだからできる **初期費用一切なし**

# 宅配焼網レンタルサービス

人材不足で網の洗浄にお困りではありませんか？

**保証金なし！初回の網購入なし！**

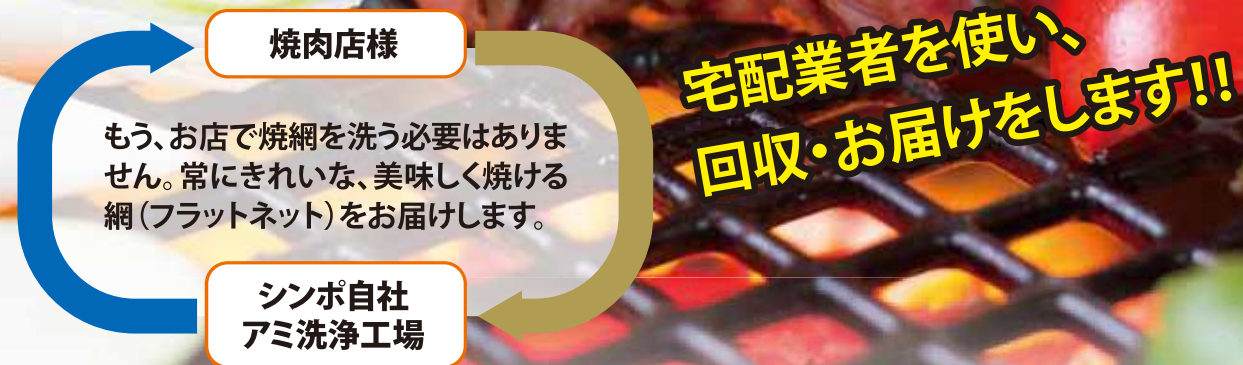

## お肉を最高に美味しく焼けます!!

レンタルサービスで使用する当社オリジナル焼網(フラットネット)は、たいへん蓄熱性が高く、お肉のジュージュー!という音。焼き目もくっきり。早く、美味しく焼き上げます。  
**御社の焼肉に付加価値をプラス!**

### 使い捨てアミ

- おいしく焼けない…
- すぐに焼けない…
- 安っぽい…
- 大量の産廃発生…

### 店内洗浄

- 人手不足…
- スタッフが嫌がる…
- 作業場がドロドロ…
- 下水が詰まる…

### シンポのレンタルアミなら

- おいしく早く焼ける!
- 人件費・水道光熱費大幅ダウン!
- ゴミゼロ! ●スペースがいらない!
- 労働環境の改善!

## アミ洗浄工場



福岡アミ洗浄工場



名古屋アミ洗浄工場

**2025年5月、愛知県に名古屋アミ洗浄工場稼働予定!**



# 重要なお知らせ

無煙ロースターや排気ダクト・ファンを、掃除せずに長期間使用し続けるのは、大変危険です。



オープン2～3年(平均値)を経過した店舗は、ロースター、ダクト、排気ファンの各所に油が固着し、このような状況になっています。このままでは**「危険」**です。



**ロースターの清掃も、シンポにおまかせください!!**  
**無煙ロースターダクト内 無料 調査・見積りいたします。**

## 無煙ロースター危機管理

お店を守る火災防止の4つのキーポイント

「これでいいや」の安易な清掃、管理体制が火災を招く!!

### 1 FD(ファイヤー・ダンパー)の清掃

ダクトへの火の侵入を止める安全装置①

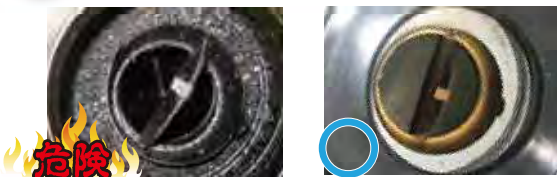

**1週間に1度必ず清掃!!**

FD清掃方法は弊社ホームページにご用意しております。参照の上、実施してください。

### 3 お客様へお肉の焼き方案内の徹底

油の多いホルモン等を同時に大量に焼くと炎が上がり危険です。



お客様への焼き方案内の参考資料(焼肉道)を弊社ホームページにご用意しております。ご利用ください。

### 2 ドレインパン(水受け)の水補充

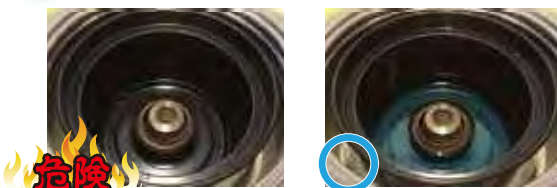

**1回転毎に水補充。3回転毎に必ず水の入替え!!**

**推奨** 1回転毎に水を入替え、油の浮いていないきれいな状態にする。

### 4 FVD(ファイヤー・ボリューム・ダンパー)の点検・清掃

ダクトへの火の侵入を止める安全装置②

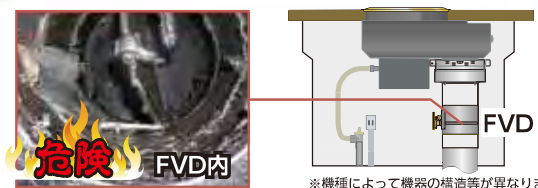

※機種によって機器の構造等が異なります。数年使用すると油が固着し安全装置が作動しなくなる。

**推奨 1年に1度点検実施!!**

FVD及びダクト内点検・清掃はシンポにご依頼ください。

# 無煙ロースター導入には、トータル

無煙ロースターは、食材をおいしく焼き上げる燃焼機器であると同時に、煙(空気)を吸い込み、排煙(排気)する、空調機器でもあります。そのため、無煙ロースターの導入には、無煙ロースターの給排気も含めた換気と冷暖房空調を、一連のトータルシステムとして設計し、調和のとれた店内環境と、省エネを計ることが重要です。

## SMOKELESS ROASTER TOTAL SYSTEM DESIGN

### 給気用ガラリ

雨などを吸い込まない程度の面風速設定で施工してください。

給気

### 遮風板

風がお客さまに直接当たらないように遮風板を設置します。

店内  
空気

### FVD 風量調整付防火ダンパ(オプション)

安全の為、各ロースターごとにFVDを設置してください。

※省エネ制御システム  
「かいてきくん」導入の場合は  
モーターダンパを設置します。

◆かいてきくん詳細<総合カタログP25>

無煙ロースター焼面の風量・風速が安定していれば、排煙のダクト内風速は早い方がベターです。中高速ダクト(8m/S以上)設計をすればダクト内にグリスが付着しにくく、また、火に対する自消性が働く効果があります。当然のことですがダクトサイズを小さくすればする程、静圧値は高くなりますが、ダクト内スピードは速くなります。

排気ダクト

給気ファン

給気ダクト

エアコン

給気とエアコンの  
風をミキシング



# システム設計が重要です。

## トータルシステム設計とは。

無煙ロースターは、設置する台数、場所、排気ファンを取り付ける位置によって、風量、静圧の算定、設計をする必要があります。設置台数と使用するダクトの寸法、エルボ等の曲り・個数、ダクトと排気ファンの距離等によって静圧の数値が異なりますので正しく計算して排気ファンの機種選定をする必要があります。また給気面では、無煙ロースター使用中は一定量の排気 (SPRDで4m<sup>3</sup>/min) をしており、それに見合う給気が必要になります。給気の方法には、自然給気と強制給気がありますが、いずれにしても給気して排気すること、店内の冷暖房の容量とは一体です。食材をおいしく焼くために、そして省エネのためにも、無煙ロースターを適正にセッティング、調整し、換気と空調を適正にコントロールすることが重要です。これがトータルシステム設計です。

### 給気グリル

給気グリルは、エアコンの吹出し口付近に設置し、エアコンの風とミキシングさせるのがベストです。

排気

排気ファン

### 油煙・臭気処理システム (オプション)

油煙や臭いを効率的に軽減します。  
※スペース等につきましては別途ご相談ください。  
※設置状況によって効果に変動があります。

◆システム詳細<総合カタログP25>

### 中継コネクタBOXと点検口

無煙ロースターは、静圧・風速・風量のバランスの均一化の一つとして、各ダクト系統に1個以上の中継コネクタボックスを取付けます。このBOXは消音BOXの役目もあり、排気ファン定在波の共鳴音をこのBOXで消します。また、ダクトの接続継手にもなりますので、必ず点検口を設けてください。

### 断熱材

排気ダクトと可燃物との距離100mm以下は、断熱材 (RW50t) が必要です。

# 環境の創造

特許取得済

快適と省エネの技術

店内環境を快適に保ちながら、抜群の省エネ効果を生み出します。

無煙ロースター省エネ制御システム

## かいてきくん

無煙ロースターの使用状況に合わせて、給・排気システムをコンピューターで一括自動制御し、店内の快適性を保ちながら省エネを計る、新しい省エネ制御システムです。

消費電力  
最大 **40%**  
削減

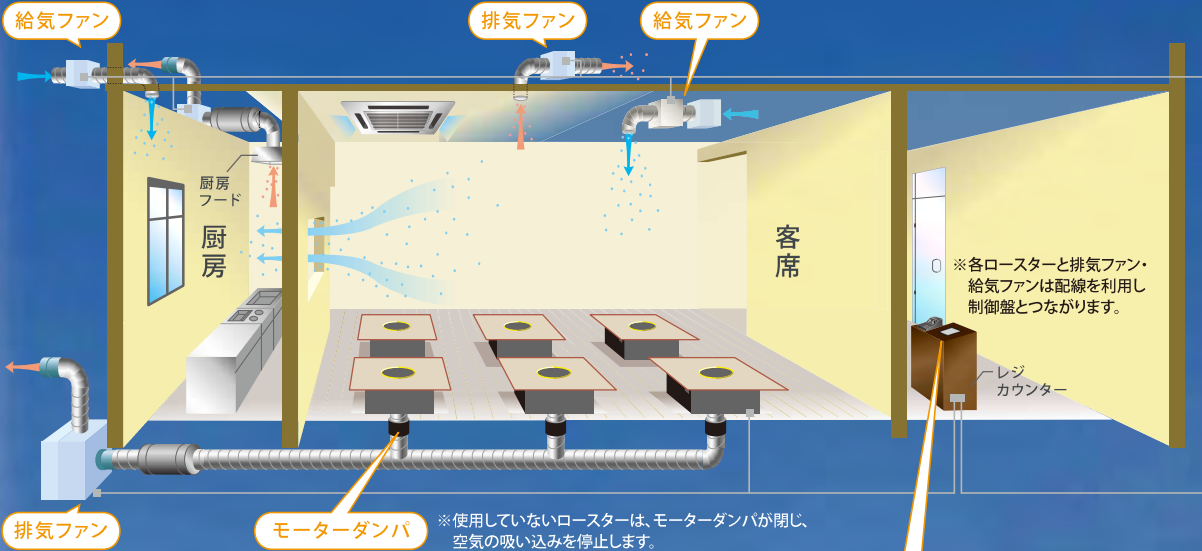

### ➡ 最大40%の電力消費を削減

コンピューターが無煙ロースターの使用状況を把握し、給・排気ファンの運転を最適な状態にコントロールするため、省エネに大きく効果を発揮するのが「かいてきくん」の大きな特徴です。従来に比べ、**最大40%の電力消費軽減効果**。エコロジーに適したシンゴ自信のシステムです。

### ➡ 無煙ロースターの清掃時期を通知

#### タッチパネルモニター

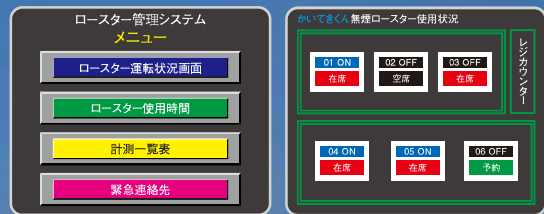

タッチボタンを押すごとに表示が変わります。  
空席 在席 予約

- 無煙ロースターの使用状況を、「ON」「OFF」でお知らせ。
- 各テーブルの空席・予約状況がひと目でわかります。
- 無煙ロースターの清掃時期をお知らせします。

※日常清掃は除きます。

※タッチパネルサイズ:(5.7インチ)  
※モニター表示(テーブル配置図等)は  
お店に依りて変更いたします。  
※カラーモニターはオプションです。

## 人と地球に優しい技術

焼肉店をはじめ、全ての飲食店の臭気と煙りによる近隣への汚染を解決します。

## 油煙・臭気処理システム

悪臭防止法規制値クリア 環境省の評価対象技術

焼肉店設置例

[適合施設]  
●焼肉店  
●焼鳥店  
●うなぎ屋  
●炉端居酒屋  
など

スーパーマーケット設置例

[適合施設]  
●スーパーの  
総菜コーナー  
●デリカテッセン  
など

※数値は参考値です。



# Service Network

全国に広がる安心と信頼のサービスネットワーク。  
最寄りの支店・営業所へ  
お気軽にお問い合わせください。

## 本社・本社ショールーム

〒465-0015 名古屋市名東区若葉台110番地  
TEL.052-776-2231 FAX.052-776-2263

## 名古屋支店／名古屋MS事業所

〒465-0015 名古屋市名東区若葉台110番地  
TEL.052-776-2241 FAX.052-776-2242



### ● 販売代理店

東、産業株／東京都…TEL.03-3694-6392  
株)アダル／福岡県…TEL.092-504-4141  
有)富士商会／高知県…TEL.088-883-6358  
株)大常産業／大分県…TEL.097-548-7311  
有)創建設備／鹿児島県…TEL.099-244-3815  
モ)カプロジェクト／愛知県…TEL.0568-93-6798

### ● 販売特約店

インテリア木屋／大阪府…TEL.06-6745-1800  
株)関西ダイト／岡山県…TEL.086-250-6321

● 米国・欧州販売代理店:Smokeless Grill Corp.  
／CA,USA…TEL.925-223-8673

## 新名古屋工場

〒470-0214 愛知県みよし市明知町八和田山3-10  
TEL.0561-32-3221 FAX.0561-32-3177



## 北海道支店

〒003-0027 札幌市白石区本通18丁目北3-60  
稲津ビル1階  
TEL.011-867-8929 FAX.011-861-1129

## 東北支店

〒982-0815 仙台市太白区山田上ノ台町7番45-2号  
TEL.022-244-8921 FAX.022-244-3397

## 東京支店

〒114-0002 東京都北区王子2-30-2  
井門王子ビル8階  
TEL.03-5959-6861 FAX.03-5959-6830

## 海外事業部

〒114-0002 東京都北区王子2-30-2  
井門王子ビル8階  
TEL.03-5959-6761 FAX.03-5959-6830

## 東京MS事業所

〒336-0963 埼玉県さいたま市緑区大字大門2612-1  
TEL.048-677-6811 FAX.048-677-6821

## 大阪支店／大阪MS事業所

〒564-0063 大阪府吹田市江坂町2-4-15  
末広商事ビル  
TEL.06-6378-5781 FAX.06-6378-5785

## 九州支店

〒812-0064 福岡市東区松田1-8-43  
TEL.092-611-1910 FAX.092-611-1911

## 福岡アミ洗浄工場

〒812-0064 福岡市東区松田1-8-43  
TEL.092-611-1930 FAX.092-611-1911

## 中国販売子会社

### 神府貿易(上海)有限公司

● メンテナンス推奨施工店  
太平洋餐飲設備有限公司(香港)…TEL.852-2117-3560

## ベストサービス24

シンポだからできる、24時間365日メンテナンス受付

夜間・休日緊急ダイヤル

フリーコール **0120-33-2231**

### 特許件数

独自の技術、システムは、世界各国で特許を保有しています。……日本:12件/中国:4件/韓国:3件/台湾:1件

### 導入実績

無煙ロースターの世界シェアはNo.1。海外でも着実に実績をあげています。……日本:20,000店・海外:1,400店以上



「ガス事業法」及び「液化石油ガスの保安の確保及び取引の適正化に関する法律(液石法)」の対象製品に指定されました鍋ができるガスタイプは、国が定めた安全基準(技術上の基準)を満たしております。



「電気用品安全法」の対象電気用品に指定された電気ロースターは、国が定めた安全基準(技術上の基準)を満たしております。

業界情報も知ることができ、繁盛店づくりに役立ちます!!



J.Y.(全国焼肉協会)とは、平成4年10月に焼肉業界の社会的地位の向上と、個々の企業の繁栄を目的とし設立され、平成10年5月に事業協同組合として農林水産省の認定を受けた、業界唯一の全国組織です。 <http://www.yakiniku.or.jp>

## 組合入会のメリット

- 1.焼肉文化の普及
- 2.共同仕入によるコストダウンが可能
- 3.クレジットカード手数料が2.9%!! 端末機も無料貸出!!
- 4.年2回の交流会で、業界内の情報交換ができます
- 5.青年部(次世代の経営者、店長)の活動
- 6.「JYホームページ」の運営
- 7.「焼肉新聞」発行
- 8.「全国ヤキニクまつり」の実施
- 9.「焼肉協会の検定」の実施
- 10.「焼肉料理コンテスト」の実施

# 焼肉は世界のスペシャルディナー



～焼肉はみんなを笑顔にする～

無煙ロースターータルシステムプロダクツ

 **シンポ株式会社**®

<https://www.shinpo.jp>



シンポオリジナルキャラクター

焼肉侍  
しんのすけ

SNSで情報配信中!

LINE



@shinpo

Instagram



yakiniku\_daisukidayo

YouTube



シンポ株式会社



■このパンフレットは環境に優しい植物性大豆油インクを使用しています。

■代理店、特約店

※本カタログに掲載の仕様は、予告なく変更することがあります。  
AB017-202501-3500